

МОНИТОР ВИДЕОДОМОФОНА

ПАСПОРТ И РУКОВОДСТВО ПО УСТАНОВКЕ И ЭКСПЛУАТАЦИИ

□ **PRIME**



Версия ПО 3.30

Производитель оставляет за собой право вносить изменения в характеристики и функции изделия без предварительного уведомления, в целях повышения качества и производительности изделия.



Оглавление

Замечания и предупреждения по безопасности использования.....	1
Общие сведения и назначение изделия	2
Комплект поставки	3
Функции и названия элементов монитора.....	3
Структурные схемы возможностей подключений.....	4
Цветовая маркировка и назначение проводов шлейфов.....	5
Схема подключения нескольких мониторов в одной системе	6
Установка.....	8
Работа с монитором.....	9
Ответ на входящий вызов и открывание замка	9
Просмотр видео от панелей и камер	9
Функция общего вызова.....	10
Внутренний вызов на мониторы.....	10
Настройка громкости разговора.....	10
Регулировка яркости, контраста, цвета и формата 16:9 / 4:3	10
Функция «Не беспокоить».....	11
Прослушивание мониторов	11
Адрес монитора.....	11
Фотографирование	12
Функция записи видео вручную.....	12
Функция видеорегистратора (DVR).....	12
Автоответчик	13
Изменение сообщения автоответчика.....	14
Сообщение для домочадцев	14
Будильник и календарь.....	15
Просмотр фото, видео, и файлов мультимедиа.....	15
Удаление файла или папки	16
Установка MP3 мелодии для сигналов вызова или будильника	16
Регулировка громкости вызова	17
Основное меню монитора	17
Описание значков основного меню.....	18
Системные настройки	19
Меню инженерных настроек.....	22
Обновление прошивки монитора	22
Рекомендации по выбору microSD карты.....	23
Основные технические характеристики	24
Правила хранения и транспортировки	24
Утилизация	24
Техническое обслуживание	25
Гарантийные обязательства	25
Сведения о сертификации.....	25



Спасибо за приобретение нашей продукции.

Для предотвращения нанесения вреда здоровью и имуществу внимательно ознакомьтесь с данным разделом.

Замечания и предупреждения по безопасности использования

При эксплуатации изделия запрещается:

1. Устанавливать изделие в непроветриваемых нишах или замуровывать изделие в стену. Это может вызвать повреждение изделия или пожар.
2. Самостоятельно разбирать, ремонтировать или модернизировать изделие. Это может вызвать поражение электрическим током, пожар или повреждение изделия.
3. Подключать к изделию другие устройства без отключения питания. Это может вызвать повреждения устройств и изделия.
4. Использовать изделия во влажных помещениях. Это может вызвать поражение электрическим током или пожар.
5. Эксплуатировать изделие с поврежденным шнуром питания. Это может вызвать поражение электрическим током или пожар.
6. Вставлять вилку в розетку влажными руками. Это может вызвать поражение электрическим током.
7. Использовать воду или другие жидкости для чистки изделия. Используйте только сухую ткань, чтобы избежать поражения электрическим током.

Замечания по эксплуатации изделия:

1. Монитор при работе может быть теплым, это не является неисправностью изделия.
2. Выключайте питание, если изделие не используется длительное время.
3. Избегайте попадания прямых солнечных лучей на изделие и не размещайте изделие вблизи нагревательных элементов.
4. Избегайте попадания посторонних предметов в корпус изделия. Это может вызвать повреждение изделия.
5. Не размещайте какие-либо предметы на корпусе изделия.
6. Если изделие издает странный шум, немедленно выньте вилку из розетки и обратитесь в сервисный центр.

Производитель не несет ответственности за любой вред, нанесенный вследствие неправильного использования изделия.



Общие сведения и назначение изделия

Монитор видеодомофона является устройством бытового назначения, который предназначен для установки внутри помещения для общения с посетителем через внешние вызывные панели, просмотра изображения от вызывных панелей или подключенных видеокамер, а также записи изображений от вызывных панелей или видеокамер на внутреннюю память или microSD карту. Несколько мониторов могут быть объединены в одну систему с адресным интеркомом между ними.

Монитор имеет следующие особенности:

- 7 дюймовый цветной экран ЖКИ с разрешением 800x480 точек.
- Управление сенсорными кнопками.
- Поддержка работы с вызывными панелями и видеокамерами с форматом видеосигнала CVBS (PAL / NTSC).
- Управление замком двери через вызывную панель или непосредственно от монитора.
- Управление блоком управления ворот через специальное реле TS-NC05 или через дополнительный выход вызывной панели серии Stuart или iPanel2 на 2 и 4 абонента.
- Поддержка подключения 2 вызывных панелей, 2 видеокамер или 1 вызывной панели и 3 видеокамер, до 3 дополнительных мониторов (информацию о совместимых моделях мониторов смотрите на сайте www.tantos.pro в разделе часто задаваемых вопросов).
- Функция «Не беспокоить».
- Адресный интерком, функция общего вызова, функция прослушивания отдельного монитора.
- 6 мелодий вызова с возможностью установки разных мелодий для разных входов.
- Проигрыватель мелодий MP3.
- Возможность использования MP3 файлов в качестве сигналов вызова и будильника.
- 6 будильников с возможностью установки различных циклов работы.
- 4 расписания уровня громкости вызова по времени.
- Отображение часов в дежурном режиме (кроме режима DVR).
- Голосовые сообщения для домочадцев и посетителей.
- Запись фото посетителя при вызове или вручную.
- Запись видео по движению по одному каналу в дежурном режиме или вручную по любому каналу.
- Возможность использования режима «Автоответчик» с записью видео и аудио сообщения от посетителя.

(Внимание: Только при использовании в качестве основного монитора).

Комплект поставки



Монитор



Инструкция

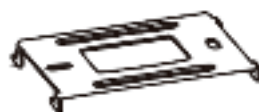

Кронштейн



Дюбель - 2шт.



Шуруп - 2шт.



Соединительный шлейф
5 контактов - 2шт.



Соединительный шлейф
4 контакта - 1шт.



Соединительный шлейф
4 контакта - 1шт.

*Комплект поставки может быть изменен производителем в любое время без предварительного уведомления.

Функции и названия элементов монитора

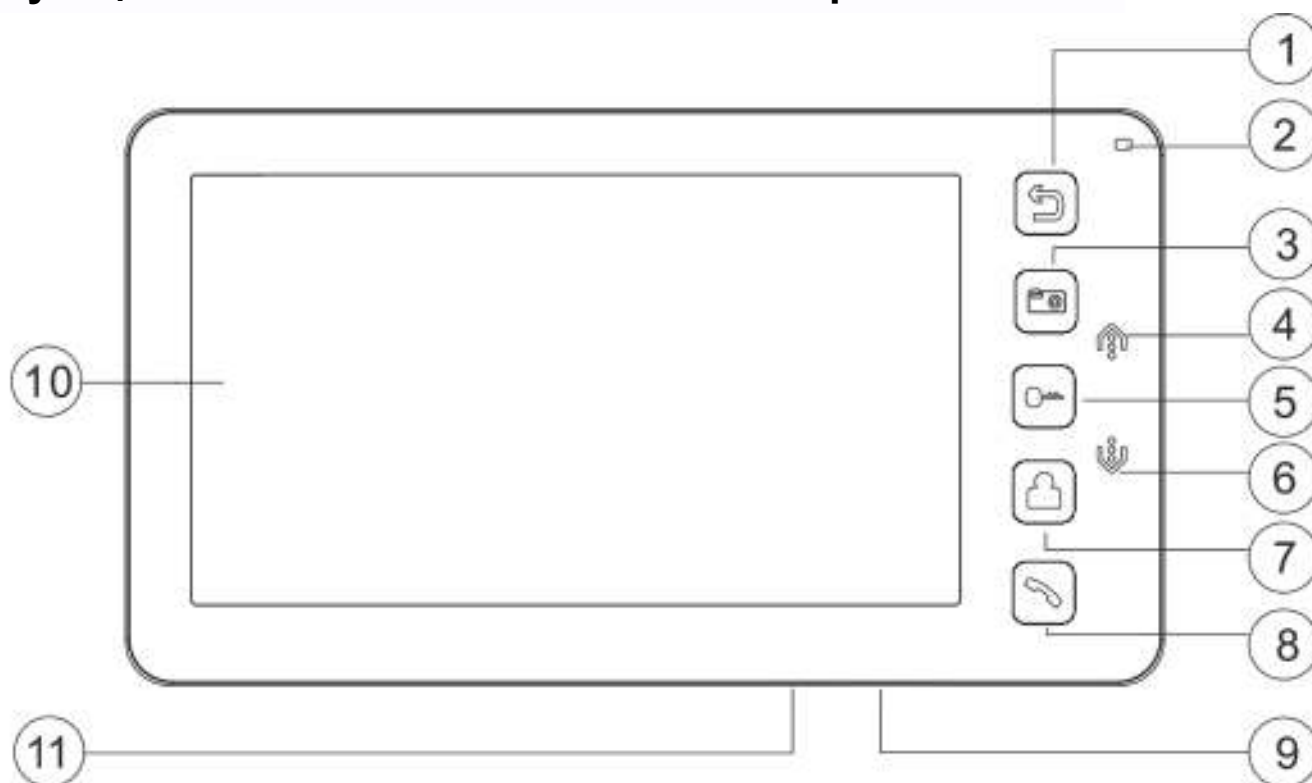

№	Элемент	Функция
1	Кнопка «Назад»	Назад, окончание разговора
2	Индикатор питания	Горит при включенном мониторе, мигает при включенном режиме «Не беспокоить»
3	Кнопка «Меню»	Вход в меню, подтверждения ввода
4	Кнопка «Вверх»	Увеличение значения параметра, вверх
5	Кнопка открывания замка	Открывание замка
6	Кнопка «Вниз»	Уменьшение значения параметра, вниз
7	Кнопка просмотра	Просмотр камер, панелей
8	Кнопка ответа	Ответ, пересылка вызова, вызов интеркома
9	Выключатель питания	
10	Экран	
11	Слот для microSD карты	

Структурные схемы возможностей подключений

Подключение двух вызывных панелей и видеокамер

В системе может быть 1 основной монитор, 3 дополнительных монитора, 2 вызывных панели и 8 видеокамер.

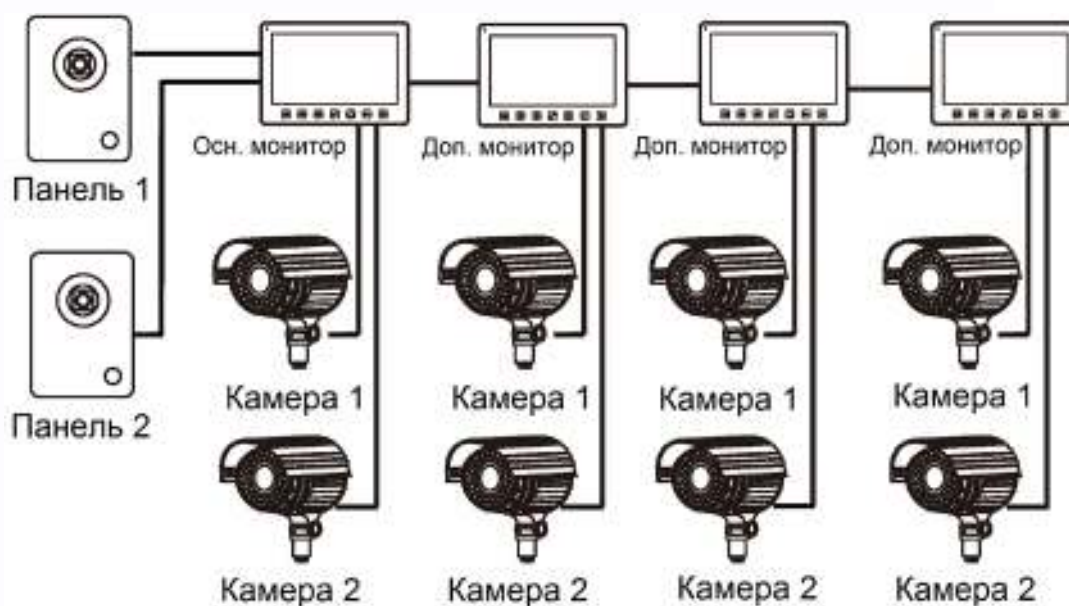

Подключение вызывной панели и видео камеры

В системе может быть 1 основной монитор, 3 дополнительных монитора, 1 вызывная панель и 9 видеокамер.



Примечание: В качестве дополнительных мониторов могут использоваться мониторы серии Amelie, Lilu, Elly, Prime, Neo, Loki, Tango, Stark, Sherlock.

Вместо мониторов может быть подключена аудиотрубка TS-AD Tantos. Для полноценной работы трубки рекомендуется осуществлять ее питание от БП TS-08 Slim (в комплект поставки трубки БП не входит, приобретается отдельно).

Цветовая маркировка и назначение проводов шлейфов

Цвет провода	Шлейф панелей	Шлейф интеркома
Красный	Аудио	Аудио
Синий	Общий	Общий
Желтый	+12V питание вызывной панели	Шина DATA
Белый	Видео	Видео
Коричневый	Импульсный выход для электромеханического замка	-

Шлейф дополнительных камер

Цвет провода	
Белый	Видео вход 1
Синий	Общий
Белый	Видео вход 2
Синий	Общий

Схема подключения нескольких мониторов в одной системе

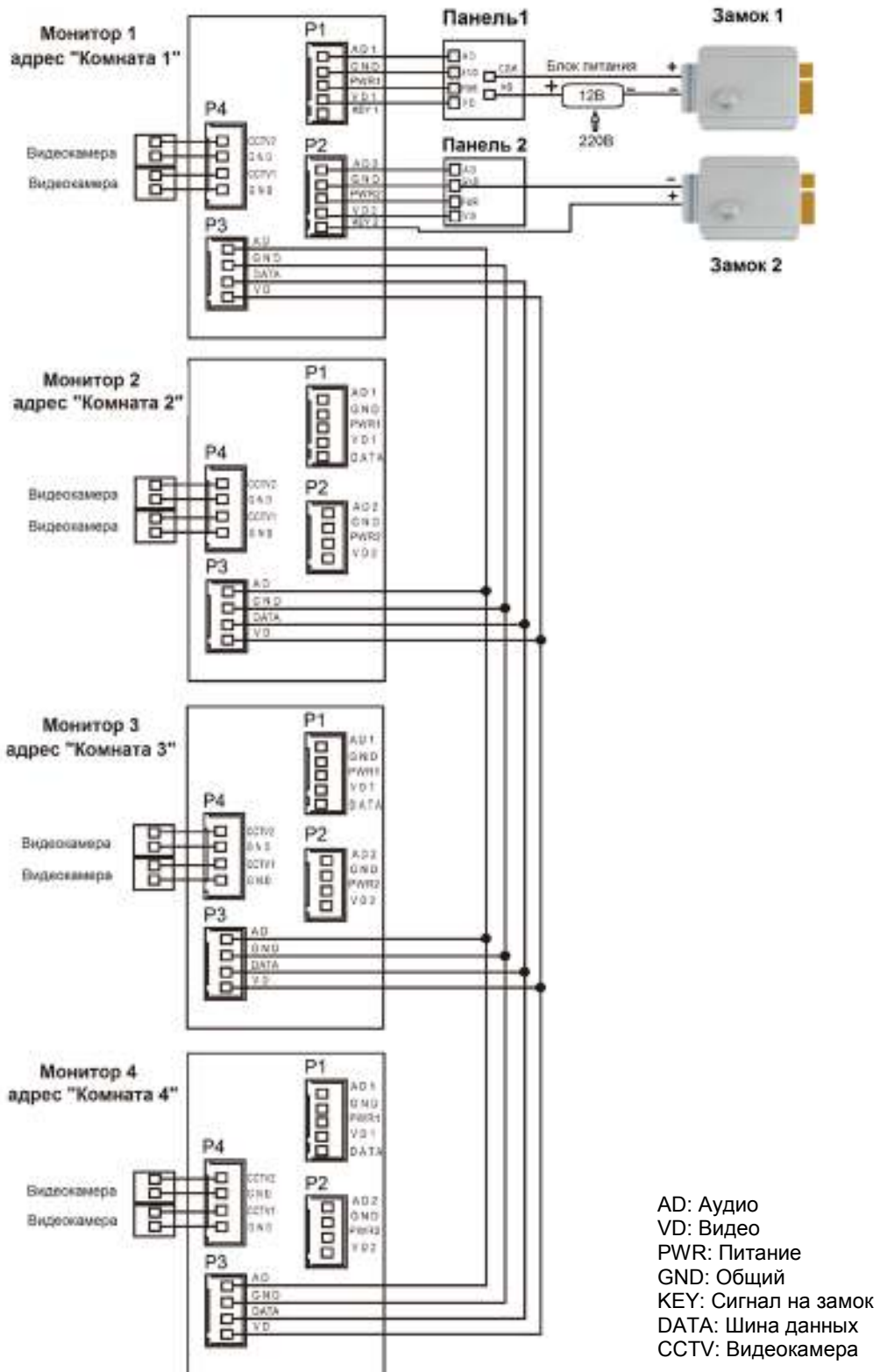

Внимание: На схеме показаны 2 возможных варианта подключения импульсного электромеханического замка. Какой вариант выбирать, зависит от применяемого оборудования, см. инструкцию на вызывную панель.

Примечания:

1. Во избежание неправильной работы и повреждения устройств внимательно изучите руководства по установке и подключению устройств.
2. Для исключения помех и искажений аудио и видеосигналов при подключении вызывных панелей рекомендуется использовать кабель типа КВК-В-2 2x0,75 кв. мм. или аналогичный с медными жилами и оплеткой.
3. Использование кабелей типа UTP/FTP, КСПВ или аналогичных, не предназначенных для передачи видеосигнала, может привести к помехам на изображении, а так же к односторонней слышимости из-за взаимопроникновения сигналов.
4. Вызывные панели могут быть подключены только к основному монитору, имеющему адрес «Комната 1» (смотрите раздел «Адрес монитора»). При установке любого другого адреса, входы панелей не работают.
5. При подключении нескольких мониторов в одной системе во всех мониторах, кроме первого, необходимо изменить адрес устройства так, чтобы адреса не повторялись (смотрите раздел «Адрес монитора»).
6. Входы для подключения видеосигнала CCTV не транслируются по шине между мониторами, т.е. у каждого монитора может быть свой набор видеокамер. Если необходим просмотр видеокамер, подключенных к основному монитору, необходимо использовать видео распределители и дополнительные кабели для подключения данных камер к другим мониторам.
7. Видеокамеры должны иметь собственные источники питания.
8. Подключение видеокамер должно производиться только коаксиальным кабелем с волновым сопротивлением 75 Ом. Выбор типа коаксиального кабеля должен осуществляться исходя из расстояния и затухания сигнала в кабеле.
9. При подключении электромеханического замка к вызывной панели требуется дополнительный блок питания или импульсный накопитель, соответствующий напряжению и току потребления замка. Схему подключения замка к вызывной панели смотрите в инструкции на вызывную панель.
Внимание: Использовать питание вызывной панели для питания замка без дополнительных устройств **запрещено**.
10. Выход управления замком монитора KEY является импульсным, т.е. при нажатии кнопки открывании замка через этот выход происходит разряд конденсатора 2200мкФ x 12В.
11. Для питания замка следует предусматривать отдельный кабель с сечением, соответствующим потребляемому замком току.

12. Для обеспечения возможности открывания ворот через реле TS-NC05 или панель серии Stuart или iPanel2 на 2 и 4 абонента смотрите схему подключения в инструкции на соответствующее устройство.

Внимание: Коммутируемый ток через реле TS-NC05 или дополнительный выход панели серии Stuart и iPanel2 на 2 и 4 абонента не может превышать 5 мА. При управлении устройствами, имеющими ток более указанного, необходимо использовать промежуточное реле с соответствующими характеристиками.

13. При подключении дополнительных устройств необходимо соблюдать полярность.

14. При использовании вызывных панелей или блоков сопряжения других производителей или серий **подключение должно производиться по назначению сигналов, а не по цветам проводов**, т.к. разные производители используют разные цветовые схемы.

15. Вызывные панели других производителей могут иметь несовместимость с монитором по аудиоканалу, что может приводить к появлению самовозбуждения, односторонней слышимости или отсутствию открывания замка. Неработоспособность изделий ТМ TANTOS с оборудованием других брендов не является гарантийным случаем.

Установка

1. Не подключайте питание до окончания выполнения подключений.
2. Определите место установки монитора. Рекомендуемая высота установки монитора: 1,5 метра.
3. Снимите кронштейн с монитора.
4. Установите кронштейн монитора на стену.
5. Подключите кабели согласно приведенной ранее схеме.
6. Закрепите монитор на кронштейне.
7. Включите питание монитора после его установки и выполнения всех подключений.

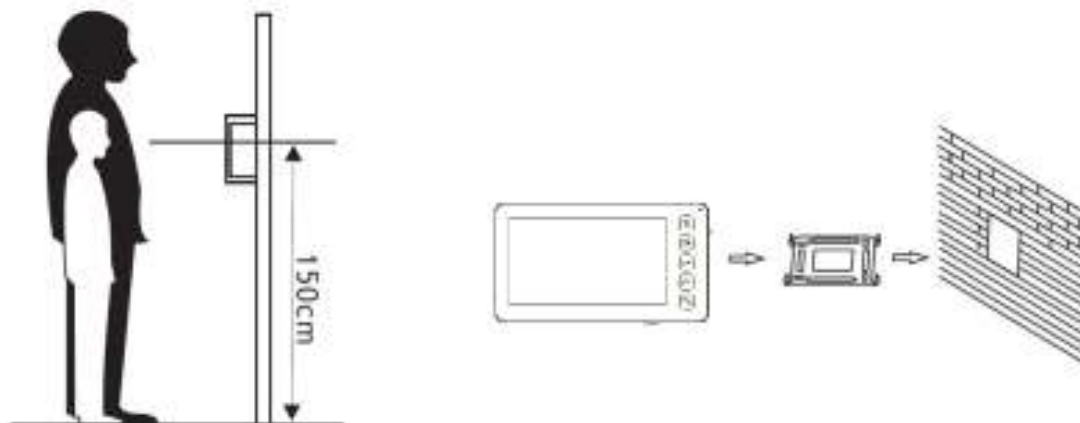



Примечание: Укорачивание или удлинение провода питания монитора и обрезание вилки 220В не снимает монитор с гарантии, если при монтаже были соблюдены правила соединения и изоляции проводов.



Работа с монитором

Ответ на входящий вызов и открывание замка

При вызове с вызывной панели на экране отображается «ВХОДЯЩИЙ ВЫЗОВ». Нажмите кнопку



 для разговора с посетителем. Монитор вернется в состояние ожидания, если ответа на вызов не было по истечении времени вызова. Если вы хотите открыть замок двери посетителю, в режиме вызова или разговора нажмите кнопку , на экране отобразится «ОТКРЫТ ЗАМОК ПАНЕЛИ».

Примечание: Если в инженерных настройках монитора параметр «Время работы доп. реле» установлен отличным от нуля, то при нажатии кнопки  в правом верхнем углу экрана будут

отображаться символы  . Символ навесного замка открывает замок, подключенный к реле вызывной панели, символ ворот замыкает контакты электронного реле TS-NC05 или дополнительный выход у вызывной панели Stuart или iPanel2 на 2 и 4 абонента. Для выбора нужного символа используйте кнопки  или , «активный» символ отображается голубым.

Для открывания выбранного канала управления нажмите кнопку  еще раз.

При наличии другого вызова, полученного в ходе разговора, на экране отображается «ПОСЕТИТЕЛЬ У ПАНЕЛИ 2». Нажмите кнопку  для переключения на другую панель и общения с другим посетителем.



Примечание: В режиме ответа на вызов или интеркома между мониторами длительное нажатие кнопки  отключает микрофон, на экране появляется соответствующее сообщение. Повторное длительное нажатие кнопки  включает микрофон, на экране появляется соответствующее сообщение.

Длительность разговора 60 секунд.



Просмотр видео от панелей и камер

В дежурном режиме нажмите кнопку  для просмотра изображения с вызывной панели 1.







Нажимая кнопку , выберите нужный вам канал (панели, видеокамеры). В режиме просмотра

видео от панели вы можете нажать кнопку  для разговора и кнопку  для открывания замка. Время просмотра вызывных панелей 2 минуты, время просмотра видеокамер 4 часа.





Функция общего вызова

Эта функция позволяет вам передать голосовую информацию на все мониторы в доме. Для выполнения общего вызова нажмите и удерживайте длительно кнопку  или выберите иконку  в меню монитора и нажмите кнопку . На экране отобразится «ГРОМКАЯ СВЯЗЬ», мониторы в других комнатах отобразят «ГРОМКАЯ СВЯЗЬ ВКЛЮЧЕНА». Вы можете передать голосовое сообщение на все мониторы.





Внутренний вызов на мониторы

Для вызова всех мониторов через интерком коротко нажмите кнопку  в режиме ожидания или выберите иконку . Если у вас более 2-х мониторов, вы можете выбрать номер комнаты для вызова, нажимая кнопки  или . Нажмите кнопку  для подтверждения вызова. На вызываемых мониторах для ответа необходимо нажать кнопку  или кнопку  для отказа от ответа.

Настройка громкости разговора

В режиме разговора нажмите на кнопку  или  для входа в режим настройки громкости и установите желаемую громкость, нажимая на кнопки  или .



Регулировка яркости, контраста, цвета и формата 16:9 / 4:3

В режиме разговора, вызова или интеркома нажмите на кнопку  или  для входа в режим настройки громкости, яркости, контраста, цвета и размера. Изменяйте значения параметров, нажимая на кнопки  или .

В режиме просмотра видеокамер или панелей длительное нажатие кнопки  переключает режим отображения 16:9 / 4:3.









Функция «Не беспокоить»

В режиме ожидания длительно нажмите кнопку  для включения функции «Не беспокоить». На экране отобразится РЕЖИМ «НЕ БЕСПОКОИТЬ» . Индикатор питания будет мигать, показывая, что режим «Не беспокоить» включен. Если вы хотите выключить этот режим, действуйте так же, на экране отобразится РЕЖИМ «НЕ БЕСПОКОИТЬ» . Индикатор перестанет мигать, показывая, что режим «Не беспокоить» выключен.

Вы можете использовать меню настроек для включения или выключения функции «Не беспокоить». Если эта функция «Не беспокоить» включена, монитор не будет выдавать звуковых сигналов вызова в режимах вызова от панели, интеркома или общего вызова.

Прослушивание мониторов

В режиме ожидания нажмите и удерживайте 2 секунды кнопку  или выберите иконку  и нажмите кнопку  для включения режима прослушивания другого монитора. Если у вас более 2 мониторов, вы можете выбрать номер комнаты кнопками  или  для прослушивания, нажмите кнопку  для подтверждения. На дисплее вашего монитора отобразится «ПРОСЛУШИВАНИЕ».

Примечание:

1. Режим прослушивания односторонний, т.е. звук передается только от монитора, который прослушивают, с прослушивающего монитора звук не передается.
2. Данная функция работает только, если она разрешена в системных настройках прослушиваемого монитора. Проверьте системные настройки, чтобы узнать, разрешена ли на мониторе функция прослушивания.
3. Максимальное время прослушивания – 8 часов.

Адрес монитора

Если в системе установлено более одного монитора, всем дополнительным должен быть изменен адрес. Заводская установка адреса: «Комната 1». Можно установить значения «Комната 1 – 2 – 3 – 4». Основной монитор, к которому подключены вызывные панели, должен всегда иметь адрес «Комната 1».

Запрещается устанавливать одинаковый адрес для разных мониторов, система будет работать нестабильно. В случае совпадения адресов, поле адреса в настройках подсвечивается красным.

Фотографирование

- Автоматическое фотографирование: монитор может автоматически делать и сохранять фотографии по нажатию кнопки вызова на вызывной панели. Установите для функции «Количество автоматических снимков» в системных настройках значение 1, 2 или 3.
- Ручное фотографирование: в режиме разговора или просмотра коротко нажмите кнопку  для ручного фотографирования. На экране отобразится сообщение «ИЗОБРАЖЕНИЕ СОХРАНЕНО».

Функция записи видео вручную

В режиме разговора или просмотра нажмите кнопку  на 2 секунды для записи видео вручную.

Для остановки записи нажмите кнопку  еще раз. С вызывных панелей запись производится со звуком.

Функция записи видео работает только при установке в монитор microSD карты.

Функция видеорегистратора (DVR)

Монитор может в дежурном режиме автоматически записывать видеоролики по встроенному детектору движения, по одному каналу. Запись может производиться от любого источника видеосигнала – видеокамеры или панели, однако, в силу ряда причин, описанных в часто задаваемых вопросах на сайте www.tantos.pro, производить запись по сигналу от вызывной панели не рекомендуется. Детектор движения может срабатывать на включение освещения, солнечные блики, шум видеокамеры при недостаточной освещенности и т.д., ложные срабатывания при этом не являются неисправностью.

Для включения функции видеорегистратора (DVR):

- включите «ФУНКЦИЯ DVR» в системных настройках -> «НАСТРОЙКА DVR».
- Установите нужную чувствительность.
- Установите период, во время которого будет производиться запись. Если время начала и конца заданы одинаковыми, функция DVR будет активна 24 часа.
- Установите количество записываемых кадров секунду, разрешение и источник записи, а так же время отключение экрана после запуска DVR.
- При необходимости включите функцию включения экрана при срабатывании детектора движения. Время отображения соответствует времени записи роликов.

Работа видеорегистратора (DVR):

- После перехода монитора в режим ожидания, через 30 секунд монитор включает режим видеорегистратора, при этом на экране появляется надпись «DVR готов».

- По истечении времени установленного в пункте «Отключение экрана после» монитор должен погаснуть.

Внимание: При работающем видеорегистраторе часы не отображаются.

Примечание:

- Монитор ведет запись по обнаружению движения 2-х минутными роликами.
- Если были записаны подряд пять 2-х минутных роликов и движение не прекратилось (пауза между обнаружением движения менее 20 сек), будет записан 10-ти минутный ролик. Если после этого в течение 20 секунд не было обнаружения движения, следующий ролик будет снова 2-х минутный.
- Звук не записывается в режиме DVR.
- Функция видеорегистратора не будет работать, если объем microSD карты менее 2 ГБ. Для microSD карт 2 ГБ запись может вестись только со скоростью 1 кадр в секунду при разрешении 320x240. Для выбора других параметров смотри таблицы на стр. 23.
- Чтобы функция DVR работала с максимальными параметрами, используйте microSD карты с емкостью не менее 8 Гб (но не более 32 Гб).

Важно! В мониторе могут использоваться карты только формата SDHC объемом не более 32 ГБ. Не используйте карты ниже Class 4, рекомендуется использовать microSD Class 6 и выше.



Если монитор периодически, без внешних воздействий, выводит надпись «DVR готов», то это чаще всего связано со сбоями ячеек microSD карты. Отформатируйте карту в мониторе, если перезагрузки DVR продолжатся, то замените карту.

АВТООТВЕТЧИК





Внимание: Функция доступна только для монитора с адресом «Комната 1».

Функция позволяет посетителю оставить видео сообщение, если никого нет дома. Для включения функции вы должны, перед уходом из дома, включить «АВТООТВЕТЧИК» в системных настройках. Когда посетитель нажимает кнопку вызова на панели, и никто не отвечает до истечения времени вызова, посетитель услышит системное сообщение «Hello, no one is at home at this moment, please leave a message after the tone» из панели, и у него будет 20 секунд, чтобы оставить сообщение для вас. Системное сообщение для посетителя может быть изменено (смотри следующий пункт).



Изменение сообщения автоответчика

Внимание: Все перемещения по меню осуществляются с помощью кнопок  или , для подтверждения выбора, нажимайте кнопку .





Если пользователь хочет изменить сообщения автоответчика на свои сообщения, он должен проделать следующее:

- Войдите в основное меню монитора, нажав кнопку .
- Выберите значок  и запишите сообщение, выбрав значок , после чего нажмите кнопку .

При записи сообщения, диктуйте его громко и четко. Нажмите кнопку  для завершения записи.

- Выберите значок  для выхода из режима записи сообщений.
- Выберите значок . Выберите аудио файл, который вы хотите сделать сообщением начала записи, нажмите и удерживайте 2 секунды кнопку  для вызова меню «НАСТРОЙКА СООБЩЕНИЯ АВТООТВЕТЧИКА».
- Выберите в пункте «ВОСПРОИЗВОДИТЬ» значения «ЗАПИСАННОЕ». В пункте «ТИП СООБЩЕНИЯ» выберите значение «СООБЩЕНИЕ НАЧАЛА ЗАПИСИ». При необходимости настройте громкость сообщения. Когда вы закончите настройки, выберите «ПРИМЕНИТЬ» для подтверждения. Аналогичные операции можно произвести с другим сообщением для «СООБЩЕНИЯ ОКОНЧАНИЯ ЗАПИСИ».

Сообщение для домочадцев

- Войдите в основное меню монитора, нажав кнопку .
- Выберите значок  и запишите сообщение, выбрав значок , после чего нажмите .

При записи сообщения, диктуйте его громко и четко. Нажмите кнопку  для завершения записи.

- Выберите значок  для выхода из режима записи сообщений.

На значке  появится цифра не прослушанных сообщений.





Будильник и календарь

Вы можете установить до 6 будильников на разные циклы повторения в системных настройках или через календарь, нажав изображение будильника в левом нижнем углу.

- Если хотя бы один будильник включен, значок будильника на календаре будет окрашен в красный цвет.
- Если будильник установлен на какой-то конкретный день в режиме однократно/месяц/год, то данный день в календаре подсвечивается синим, если выбран цикл неделя, то выбранные дни подсвечиваются красным.
- При срабатывании будильника вы можете выключить будильник, нажав значок в левом углу экрана календаря, или будильник автоматически выключится через 1 час.
- Время звучания будильника 30 секунд, если сигнал имеет продолжительное звучание, или время звучания сигнала, если оно короче 30 секунд.

Просмотр фото, видео, и файлов мультимедиа



- В режиме ожидания войдите в основное меню монитора, нажав кнопку . Если есть не просмотренные фото или видео файлы, их количество будет показано в правом углу значка, красным цветом. Все имена файлов содержат дату и время создания. Например, 2020-02-01 11:30:20 означает, что файл создан в 11:30:20, 1 февраля 2020.



Просмотр фото: Выберите значок  для просмотра файлов, выберите год и месяц, нажмите на имя файла, который вы хотите посмотреть.

Примечание: Если microSD карта не вставлена, вы просматриваете фото из встроенной памяти, если microSD карта вставлена, вы просматривает фото с microSD карты.

Просмотр видео: Выберите значок  для входа в список видео файлов, выберите файл.





Вы можете управлять файлами следующими действиями:

- **Настройка громкости при воспроизведении аудио и видео файлов:** нажимайте кнопки  или  и удерживайте 2 секунды, это позволяет настраивать громкость звука.
- **Пауза и ускоренное/замедленное воспроизведение видео и DVR файлов:** нажатие кнопки  включает режим паузы. Следующее нажатие кнопки  понижает скорость воспроизведения до 1-32 раз. Нажатие кнопки  повышает скорость воспроизведения в 1-32 раза. Нажатие кнопки , останавливает воспроизведение.

- **Воспроизведение записей видеорегистратора:** Выберите значок  для просмотра записей, сделанных видеорегистратором. Далее действуйте, как описано ранее в пункте «Просмотр видео».
- **Воспроизведение файлов мультимедиа:** Выберите значок  для просмотра изображений или прослушивания MP3 файлов, записанных на microSD карту.

Для просмотра файлов JPG их следует записать в папку MULTIMEDIA\PICTURE, MP3 файлы записываются в папку MULTIMEDIA\MUSIC.

Удаление файла или папки

В режиме ожидания нажмите кнопку  для входа в меню, нажимайте кнопки  или  для выбора нужного значка. Если вы хотите удалить файл или папку, вы можете выбрать файл или папку из списка, нажать и удерживать 2 секунды кнопку  для входа в окно подтверждения.

Выберите «СТЕРЕТЬ» и нажмите  для удаления выделенного файла или папки.

Примечание: Те же действия нужны для удаления фото, аудио и DVR файлов.

Установка MP3 мелодии для сигналов вызова или будильника

1. Скопируйте на microSD карту файлы и папки из монитора (Настройка -> Копировать файлы на SD карту -> Копировать).
2. Выключите монитор.
3. Вытащите microSD карту из монитора и вставьте ее в кардридер компьютера.
4. Откройте содержимое съемного диска являющегося вашей microSD картой.
5. Откройте папку RingTones, вы увидите вложенные папки AlarmClock, Door1, Door2.
6. Скопируйте в эти папки любимые мелодии (по одной в каждую) соответственно:
в папку AlarmClock – для будильника
в папку Door1 – для вызывной панели №1
в папку Door2 – для вызывной панели №2
7. Вставьте microSD карту в монитор.
8. Включите монитор.

Примечание: Наличие MP3 файла в папке отменяет установку мелодии в системных настройках, т.е. мелодия MP3 является приоритетной. Не записывайте более одного MP3 файла в одну папку, т.к. воспроизводится только один файл.

Регулировка громкости вызова

Настройка уровня громкости вызова производится в системном меню в пункте «Расписание вызовов».

Монитор имеет возможность изменять громкость вызова в зависимости от времени. Доступно четыре свободно устанавливаемых периода времени, в каждом из которых может быть установлен собственный уровень громкости. Установка уровня громкости 00 равносильна включению режима «Не беспокоить».

Установка пароля

На вход в системные настройки может быть установлен пароль. Пароль может содержать от 1 до 7 цифр. При включении опции использовать пароль не забудьте ввести его в следующем пункте меню. При утере пароля для получения информации о сбросе старого пароля и установке нового обратитесь в Техническую поддержку на сайте www.tantos.pro.

Основное меню монитора

В режиме ожидания нажмите кнопку  для входа в меню, показанное на рисунке.



Описание значков основного меню

Значок	Функция	Примечание
	Просмотр/удаление фото.	Если есть новые/непросмотренные фото, их количество отображается в правом углу значка.
	Просмотр/удаление видео.	Если есть новые/непросмотренные файлы видео, их количество отображается в правом углу значка.
	Просмотр/удаление записей видео DVR.	
	Просмотр/удаление фото, сохраненных на SD карте. Прослушивание/удаление звуковых файлов на SD карте.	
	Прослушивание/удаление аудио файлов. Изменение сообщений автоответчика.	Если есть новые/непрослушанные файлы аудио, их количество отображается в правом углу значка.
	Запись сообщений.	
	Просмотр вызывных панелей и видеокamer.	Просмотр видео с панелей.
	Вызов	Вход в режим пересылки вызовов.
	Вещание	Общее оповещение на все мониторы.
	Прослушивание других мониторов.	Вход в режим прослушивания других мониторов.
	Настройки	Вход в системные настройки.

Системные настройки

Нажмите кнопку , кнопками  или  выберите значок  и нажмите кнопку  для входа в системные настройки.

№	Параметр	Значения	Примечание
1	ВРЕМЯ ЗВОНКА	10 с/15 с/20 с/25 с/30 с/ 35 с/ 40 с/ 45 с/50 с/ 55 с/ 60 с	Время сигнала вызова
2	РАСПИСАНИЕ ВЫЗОВОВ	НАЧАЛО ПЕРИОДА 1	ЧАСЫ : МИНУТЫ
		ГРОМКость ПЕРИОДА 1	0-100%, установка 00 равносильно функции «Не беспокоить»
		НАЧАЛО ПЕРИОДА 2	ЧАСЫ : МИНУТЫ
		ГРОМКость ПЕРИОДА 2	0-100%, установка 00 равносильно функции «Не беспокоить»
		НАЧАЛО ПЕРИОДА 3	ЧАСЫ : МИНУТЫ
		ГРОМКость ПЕРИОДА 3	0-100%, установка 00 равносильно функции «Не беспокоить»
		НАЧАЛО ПЕРИОДА 4	ЧАСЫ : МИНУТЫ
		ГРОМКость ПЕРИОДА 4	0-100%, установка 00 равносильно функции «Не беспокоить»
3	МЕЛОДИЯ ЗВОНКА	МЕЛОДИЯ ПАНЕЛИ 1	00-05
		МЕЛОДИЯ ПАНЕЛИ 2	
		МЕЛОДИЯ ИНТЕРКОМА	
		ПОВТОРЕНИЕ МЕЛОДИИ ВЫЗОВА	Сигнал вызова будет повторяться, если установлено значение <input checked="" type="checkbox"/>
4	РЕЖИМ «НЕ БЕСПОКОИТЬ»	<input type="checkbox"/>	Монитор не будет выдавать сигналов вызова
		<input checked="" type="checkbox"/>	
5	РЕЖИМ «ПРОСЛУШИВАНИЯ»	<input type="checkbox"/>	Монитор можно прослушивать с других мониторов
		<input checked="" type="checkbox"/>	
6	ИМЯ ЗНАЧКА	<input type="checkbox"/>	Названия значков не отображаются на экране
		<input checked="" type="checkbox"/>	Названия значков отображаются на экране

№	Параметр	Значения	Примечание
7	КОЛИЧЕСТВО АВТОМАТИЧЕСКИХ СНИМКОВ	ОТКЛЮЧЕНО	Нет автоматических снимков фото
		1	Автоматически делается 1 снимок
		2	Автоматически делается 2 снимка
		3	Автоматически делается 3 снимка
8	ПОДСВЕТКА КНОПОК	В ДЕЖУРНОМ РЕЖИМЕ	Включение или выключение подсветки кнопок в различных режимах
		В РЕЖИМЕ DVR	
9	КОПИРОВАТЬ ФАЙЛЫ НА SD КАРТУ	ОТМЕНА	
		КОПИРОВАТЬ	
10	НАСТРОЙКИ DVR	ФУНКЦИЯ DVR	
		ЧУВСТВИТЕЛЬНОСТЬ ДЕТЕКТОРА ДВИЖЕНИЯ	Определяет чувствительность детектора движения для включения записи
		ВРЕМЯ НАЧАЛА ЗАПИСИ	DVR начинает запись
		ВРЕМЯ ОКОНЧАНИЯ ЗАПИСИ	DVR заканчивает запись
		КОЛИЧЕСТВО (КАДРОВ/СЕКУНДУ)	1/2/5/10 кадров/сек, зависит от емкости microSD карты, смотри стр. 30
		РАЗРЕШЕНИЕ ЭКРАНА	320x240 / 640x480 зависит от емкости microSD карты, смотри стр. 30
		ОТКЛЮЧЕНИЕ ЭКРАНА ПОСЛЕ	Экран выключится после истечения заданного времени
		ИСТОЧНИК ЗАПИСИ	Заводская установка Панель 1, можно выбрать другой источник записи
		ВКЛ. ЭКРАН ПРИ ДЕТЕКЦИИ	Заводская установка – выключено. Включение экрана при детекции движения
11	АВТООТВЕТЧИК	ОТКЛЮЧЕН	
		ВКЛЮЧЕН	Включает работу автоответчика
12	АДРЕС УСТРОЙСТВА	КОМНАТА 1/2/3/4	Адрес будет отмечен красным, если два монитора имеют одинаковый адрес
13	СОСТОЯНИЕ ВХОДА	СОСТОЯНИЕ ВХОДА 2	Переключение между названиями входа ПАНЕЛЬ 2/ КАМЕРА 3
		ПАНЕЛЬ 2 / КАМЕРА 3	Активация / деактивация входа
		КАМЕРА 1	
		КАМЕРА 2	
14	НАСТРОЙКА ЧАСОВ	ДАТА: ГОД-МЕСЯЦ-ДЕНЬ	
		ВРЕМЯ: ЧАСЫ:МИНУТЫ:СЕК.	

№	Параметр	Значения	Примечание
15	УСТАНОВКА БУДИЛЬНИКА	БУДИЛЬНИК 1-6	Время каждого будильника устанавливается независимо
		МЕЛОДИЯ БУДИЛЬНИКА	00-06
		СОСТОЯНИЕ	Включен / Выключен
		ТИП ЦИКЛА ПОВТОРЕНИЯ	ОДНОКРАТНО – один раз в заданное время НЕДЕЛЯ – каждую неделю в заданный день, в заданное время МЕСЯЦ – каждый месяц в заданный день, в заданное время ГОД – каждый год в заданный день, в заданное время
		ВРЕМЯ	Время будильника ЧЧ:ММ
		ДАТА	Для однократного повторения задается ГГ:ММ:ДД Для недельного повторения задаются дни недели Для месячного повторения задается день Для годового повторения задается месяц и день
16	ОТОБРАЖЕНИЕ ЧАСОВ В РЕЖИМЕ ОЖИДАНИЯ	ДА	Включение отображения даты / времени на экране в режиме ожидания. Внимание: при работе DVR часы не отображаются.
		НЕТ	
17	ФОРМАТ СИСТЕМЫ	ФОРМАТИРОВАТЬ ВНУТРЕННЮЮ ПАМЯТЬ	Очистка внутренней памяти монитора
		ФОРМАТИРОВАТЬ SD КАРТУ	Очистка SD карты
18	ВЕРСИЯ ПРОГРАММНОГО ОБЕСПЕЧЕНИЯ		Отображение версии прошивки ПО
19	УСТАНОВИТЬ ФОНОВОЕ ИЗОБРАЖЕНИЕ	РИСУНОК 1; ЦВЕТ 1/2/3/4/5/6/7	Устанавливает цвет фона при работе интеркома
20	ИСПОЛЬЗОВАТЬ ПАРОЛЬ	Выключен	Установка по умолчанию
		Включен	Включает использование пароля для входа в системные настройки
21	ВВЕДИТЕ ПАРОЛЬ	Ввод от 1 до 7 цифр пароля	Функция активна при включенной функции «ИСПОЛЬЗОВАТЬ ПАРОЛЬ»
22	ВОССТАНОВИТЬ ЗАВОДСКИЕ НАСТРОЙКИ	ОТМЕНА	
		ВОССТАНОВИТЬ	Восстановление заводских установок настроек монитора
23	ЯЗЫК		Выбор языка меню

Меню инженерных настроек

Для входа в инженерные настройки: выключите питание монитора не менее чем на 1 минуту и включите его. Во время окна приветствия нажмите на кнопку  и удерживайте ее до появления окна инженерных настроек.

	Настройка	Описание
1	Обновление программного обеспечения	Вы можете обновить прошивку монитора.
2	Время открытия замка	Время открывания замка двери. Допустимые значения 1-10 секунд. Заводская установка: 1 с.
3	Открывание замка в режиме просмотра	Если функция включена, нажатие кнопки открывания замка двери во время просмотра будет открывать замок двери.
4	Время работы дополнительного реле	0-25 секунд. Дополнительное реле отключено, если задано значение 0. Значение 0,1-25 секунд разрешает работу дополнительного реле (электронное реле TS-NC05, второй выход панели Stuart или iPanel2 на 2, 4 абонента) и устанавливает для него время замыкания контактов.
5	Режим работы дополнительного реле	Установите цифру 1 при использовании электронного реле TS-NC05 или панели Stuart. Установите цифру 2 при использовании панели iPanel2 на 2, 4 абонента.
6	Введите пароль	Ввод пароля для входа в системные настройки

Внимание: Изменяйте инженерные настройки только в случае уверенности в том, что изменяемые параметры не нанесут вреда подключенному оборудованию.

Обновление прошивки монитора

Пользователи могут обновить прошивку монитора на более новую версию, если она доступна на сайте www.tantos.pro на странице данного монитора, во вкладке «Прошивки».

Выполните следующее:

- Скачайте архив с прошивкой.
- Вставьте microSD карту в картридер компьютера.
- Извлеките из архива «**имя монитора.rar**» папку UPGRADE и скопируйте ее на SD карту.
- При **ВЫКЛЮЧЕННОМ** питании монитора вставьте microSD карту в слот монитора.
- Включите питание.
- Войдите в меню инженерных настроек и выберите пункт обновления прошивки в меню.

Внимание: Не отключайте питание во время процесса обновления прошивки, монитор может выйти из строя и потребует ремонта в сервисном центре.



Рекомендации по выбору microSD карты

Внимание!

1. Монитор поддерживает карты только формата SDHC. Перед началом использования microSD карты, она должна быть отформатирована в мониторе.
2. Если монитор перезагружается при вызове или обращении к microSD карте, то отформатируйте карту в мониторе. Если перезагрузки продолжатся, замените карту.
3. Для записи фото или видео с наилучшим разрешением рекомендуется использовать microSD карты емкостью 16 ГБ или 32 ГБ. Карты большего объема не поддерживаются.
4. Рекомендуется использовать microSD не ниже Class 6. Не используйте карты ниже Class 4.
5. Не рекомендуется использовать microSD карты, бывшие в употреблении в других устройствах. Такие карты могут содержать сбойные ячейки памяти, которые могут приводить к неустойчивой работе монитора, вплоть до его перезагрузки.

Функция фото

Место хранения	Разрешение	Количество фото
Внутренняя память	320x240	Не менее 64
Внешняя microSD карта	640x480	Зависит от емкости microSD карты

Функция записи видео (в ручном режиме или в режиме автоответчика)

Емкость microSD карты	Разрешение	Скорость кадров
1 ГБ	320x240	2
2 ГБ	320x240	5
4 ГБ	320x240	10
Более 8 ГБ	640x480	10

Функция видеорегистратора

Емкость карты	Разрешение	Скорость кадров/сек	Время постоянной записи
Менее 2 ГБ	Не поддерживается функция DVR		
2 ГБ	320x240	1	Более 24 ч
4 ГБ	320x240	1,2,5	Если 1 кадр в секунду, то более 48 часов
8 ГБ	320x240	1,2,5,10	Если 1 кадр в секунду, то более 96 часов
Более 16 ГБ	320x240 или 640x480	1,2,5,10	Если 1 кадр в секунду, то более 192 часов

Примечание:

1. Время записи видео зависит от содержания записи. В худших условиях карта 2 ГБ может записывать видео 320x240 при 1 кадре в секунду 28 часов, в лучших условиях время записи может быть более 72 часов.
2. При записи собственных сообщений пользователем рекомендуемое время сообщения должно составлять менее 20 секунд, в противном случае при форматировании SD карты файл будет удален.

Основные технические характеристики

№	Параметр	Значение
1	Дисплей, разрешение	7 дюймов, 800x480
2	Формат видеосигнала	CVBS (PAL / NTSC)
3	Питание	100-240 В, 50-60 Гц
4	Потребление	не более 9Вт, ожидание 2,6 Вт
5	Рабочая температура	От 0 до +40 град.С
6	Рабочая влажность	0-95%
7	Тип связи	Без трубки
8	Размеры	210 x 116 x 25 мм
9	Вес	470 г

*Содержание драгоценных материалов: не требует учёта при хранении, списании и утилизации.

Правила хранения и транспортировки

Хранение изделия в потребительской таре должно соответствовать условиям хранения 1 по ГОСТ 15150-69. В помещениях для хранения изделия не должно быть паров кислот, щёлочи, агрессивных газов и других вредных примесей, вызывающих коррозию.

Устройства в транспортной таре перевозятся любым видом крытых транспортных средств, в соответствии с требованиями действующих нормативных документов.

Утилизация

Изделие можно утилизировать как бытовую технику без принятия специальных мер защиты окружающей среды.

Техническое обслуживание

Техническое обслуживание изделия должно проводиться не реже одного раза в год.

Ежегодные работы по техническому обслуживанию включают:

- а) проверку работоспособности изделия, согласно инструкции по монтажу;
- б) проверку целостности корпуса изделия, надёжности креплений, контактных соединений;
- в) очистку корпуса изделия от пыли и грязи.

Гарантийные обязательства

Изготовитель гарантирует соответствие изделия требованиям эксплуатационной документации при соблюдении потребителем правил транспортирования, хранения, монтажа и эксплуатации.

Средний срок службы изделия – не менее 5 лет.

Гарантийный срок эксплуатации – 12 месяцев с даты приобретения.

При отсутствии документа, подтверждающего факт приобретения, гарантийный срок исчисляется от даты производства.

Год и месяц производства указаны в серийном номере устройства.

Сведения о сертификации

Изделие соответствует требованиям технических регламентов Таможенного союза ТР ТС 020/2011 и ТР ТС 004/2011.

Сделано в Китае

Изготовитель:

Гонконг Еалинк Технолоджи, ЛТД. Город Шеньчжэн, район Лунган, улица Бантиан, Гэлэкси Уорлд Тауэр Ф, этаж 21

Импортер:

ООО "Логист", 109156, г. Москва, ул. Саранская, дом 4/24, помещение XV, офис 2

Тел.: (495) 739-22-83, <http://www.tantos.pro>, E-mail: info@tantos.pro

Параметры и характеристики изделия могут меняться без предварительного уведомления. Актуальные версии инструкции для монитора смотрите на сайте www.tantos.pro на странице монитора.

EAC